





PROFI výstražné LED světlo vnější, 12-24V, ECE R65 CH-040A / CH-060A Montážní a uživatelský manuál

Připojení vodičů

Barva 1		červený (+)
Barva 2 nebo Světlo		Bílý (+)
Režim a synchronizace		Žlutý (+) Krátce na + pro další režim blikání
Asynchronní		Zelený
ZEM		černý (-)

* Připojte žlutý vodič ke kladnému pólu, také se rozsvítí Cruise Light, dotkněte se na 5 sekund a vraťte se na první vzor

Režimy blikání

* FPM znamená, kolik cyklů za minutu

NO.	PATTERNS.	FPM	MS
1	Jednoduchý záblesk (100% jas)	150	400
2	Jednoduchý záblesk (50% jas)	150	400
3	Dvojitý záblesk (100% jas)	150	400
4	Dvojitý záblesk (50% jas)	150	400
5	Pomalý jednoduchý záblesk	75	800
6	Trojité záblesk	120	498
7	Čtyřnásobný záblesk	120	498
8	Pětinásobný záblesk	78	765
9	Jednoduchý + Dvojitý	66	910
10	Jednoduchý + Trojitý	61	990
11	Jednolůžkový + Pětinásobný	49	1230
12	Stroboskop	600	100
13	Stálý (30% jas)		

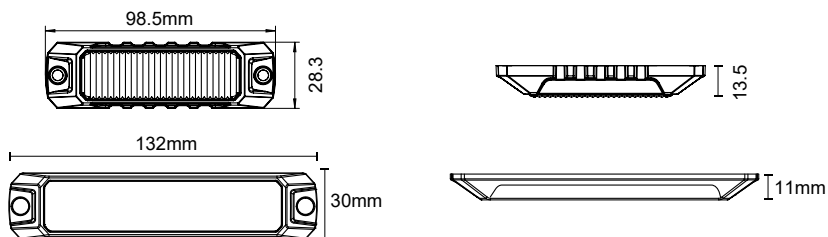

Tento výrobek by měl instalovat pouze kvalifikovaný autoelektrikář. Pokud si nejste jisti, tento produkt neinstalujte. Nepoužití specifikovaných instalačních dílů nebo hardwaru bude mít za následek ztrátu záruky na produkt. Neinstalujte a/nebo neprovazujte tento bezpečnostní produkt, pokud jste si nepřečetli a neporozuměli bezpečnosti a informacím v návodu.

Synchronizované blikání světel

1. Připojte všechny žluté vodiče k sobě a dotkněte se žlutými vodiči na kladné napětí na 5 sekund, poté se všechna světla vrátí zpět k prvnímu režimu blikání a budou blikat v režimu SYNCHRONIZACE.
2. Na okamžik se dotkněte žlutým vodičem kladného napětí pro další režim.

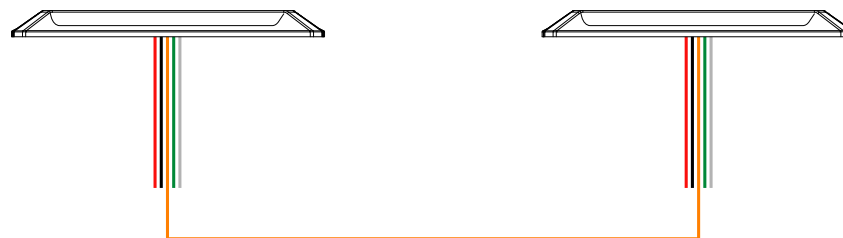

Střídavé (asynchronní) blikání světel

1. Připojte všechny žluté vodiče k sobě a dotkněte se žlutými vodiči na kladné napětí na 5 sekund, poté se všechna světla vrátí zpět k prvnímu režimu blikání a budou blikat v režimu SYNCHRONIZACE.
2. Na okamžik se dotkněte žlutým vodičem kladného napětí pro další režim.
3. Připojte zelené vodiče všech světel, která chcete, aby byla asynchronní, ke kladnému napětí, a světla budou blikat asynchronně (střídavě).

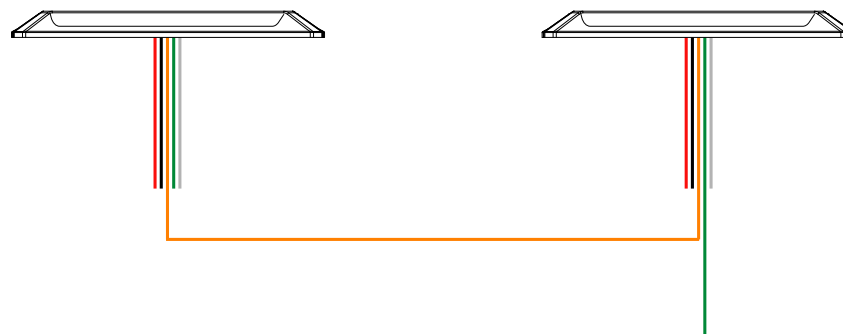

Zelený připojte na + a světla budou blikat střídavě

Výrobek instalujte v souladu platnou legislativou ČR popř. EU a s požadavky výrobce vozidla. Montáž světlé odbornému servisu. Výrobek je z právního hlediska po instalaci pevnou součástí automobilu.

VAROVÁNÍ: Výrobek nerozebírejte. V případě, že výrobek rozeberete, tak již nebude možné uplatnit záruku. Tento výrobek není dětská hračka, uložte jej mimo dosah dětí, stejně tak i obalový materiál.

Dovozce: Stualarm import, s.r.o. Na Křivce 30, Praha 10, info@stualarm.cz







Výrobce: GUANGZHOU LIGHTS LIMITED 1 Chuangjia Road Guangzhou China

INSTRUCTION

CH-040-51209-A4

Wiring Instruciton

Color 1		Red (+)
Color 2 or Cruise Light		White (+)
Flash Pattern and SYNC		Yellow (+) Momentarily touch + for next pattern
Asynchronous		Green
Negative Ground		Black (-)

★ Connect the Yellow wire to positive will be Cruise Light as well, touch for 5 second go back to first pattern

Flash Patterns

★ FPM means how many cycles in a minute

NO.	PATTERNS.	FPM	MS
1	Single Flash (100% brightness)	150	400
2	Single Flash (50% brightness)	150	400
3	Double Flash (100% brightness)	150	400
4	Double Flash (50% brightness)	150	400
5	Slow Single Flash	75	800
6	Triple Flash	120	498
7	Quadruple Flash	120	498
8	Quintuple Flash	78	765
9	Single + Double	66	910
10	Single + Triple	61	990
11	Single + Quintuple	49	1230
12	Strobe Flash	600	100
13	Cruise (30% Brightness)		

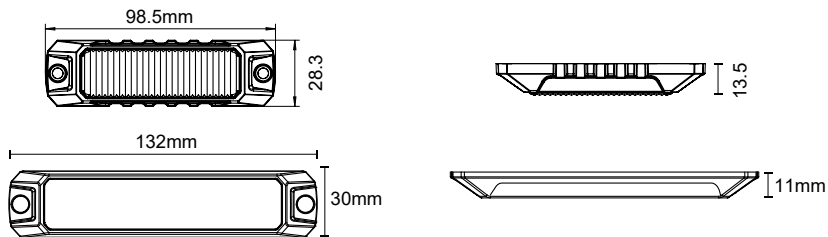

- Only a qualified auto-electrician should install this product. Do Not install this product if unsure.
- Failure to use specified installation parts or hardware will void the product warranty.
- For this product to operate at optimum efficiency, a good electrical connection to ground must be made.
- Do not install and/or operate this safety product unless you have read and understand the safety information contained in this manual.

Synchronized Flash Setting

1. Connect all the **Yellow** wires together, and touch the **Yellow** wires to the positive for 5 seconds, and then all the lights will go back to the first flash pattern and will flash in SYNC.
2. Momentarily touch the **Yellow** wires to the positive for next pattern.



Asynchronous Flash Setting

1. Connect all the **Yellow** wires together, and touch the **Yellow** wires to the positive for 5 seconds, and then all the lights will go back to the first flash pattern and will flash in SYNC.
2. Momentarily touch the **Yellow** wires to the positive for next pattern.
3. Connect all the **Green** wires of all the lights you want to be asynchronous to the positive +, and the lights will flash asynchronously.

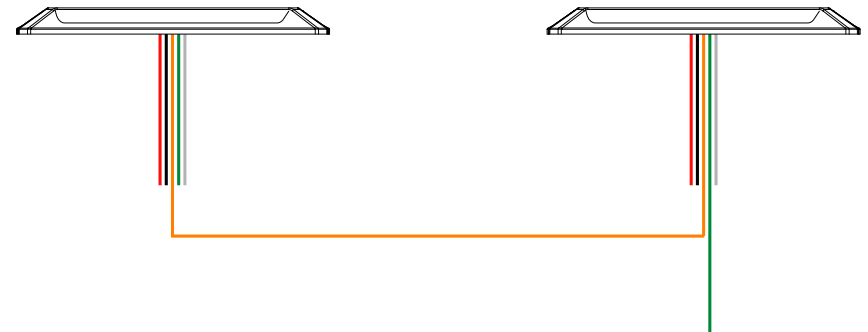

connect to the +, then this light will flash asynchronously

IMPORTANT! THIS UNIT IS A SAFETY DEVICE, AND IT MUST BE CONNECTED TO ITS OWN SEPARATE, FUSED POWER POINT TO ASSURE ITS CONTINUED OPERATION WHEN ANY OTHER ELECTRICAL ACCESSORY FAIL.